

Комплекс античных амфор из раскопок Западного укрепления Бельского городища



ажное место в жизни лесостепных племен в скифскую эпоху занимала торговля с греческими полисами Северного Причерноморья. Первые предметы античного импорта появляются уже в третьей четверти VII в. до н. э. на трех известных лесостепных городищах: Немировском (Буг), Трахтемировском (Рось) и Бельском (Ворскла), определив географическое направление торговых интересов греков. Начиная с этого времени, античный импорт регулярно поступал на Бельское городище, превратив его в крупнейший торговый центр Лесостепи. Не зря А. С. Русыева предполагает, что представители греческих полисов

могли даже проживать на территории городищ [1, с. 84–97]. За многие годы раскопок на Бельске было найдено огромное количество предметов греческого импорта (бусы, столовая посуда, тарная керамика и т. д.), известно местное подражание в керамике античным формам, однако, несмотря на обилие материала, целые формы античных сосудов редки.

Раскопками 1998–2004 гг. на Западном укреплении Бельского городища был исследован зольник № 5 (№ 4 по нумерации В. А. Городцова), который дал очень интересный материал конца VIII–начала V вв. до н. э. [2, с. 103–106]. В ходе исследования были обнаружены жилые и хозяйственные комплексы, в некоторых из них найдены обломки античной столовой и тарной посуды. Среди них следует отметить яму № 6, в которой впервые на Западном укреплении были обнаружены две целые античные амфоры^{*}.

Яма № 6 расположена в юго-восточной части зольника, имеет круглую в плане форму. Яма начиналась на глубине 60 см. После зачистки дна раскопа, на глубине 60 см, она выделялась на поверхности четким светло-серым пятном. Диаметр верхней части ямы 195×170 см. До глубины 150 см стенки ее были практически вертикальными, с глубиной они постепенно расширялись ко дну, образуя почти по всему периметру небольшой подбой глубиной 20–40 см и высотой 48 см. Дно ямы ровное, имеет диаметр 240×250 см. Общая глубина ямы от уровня современной поверхности составила 198 см, а от уровня ее начала — 138 см. В юго-западной части ямы имелась ниша, размерами 120×60 см и глубиной 50 см (рис. 1, 1)

После того как яму прекратили использовать в хозяйственных целях (возможно, для хранения зерна), в нее стали сбрасывать бытовой мусор. Прослежено несколько слоев засыпки. Первоначально в южную часть ямы сбросили мягкую золу темно-серого цвета. В ней и было обнаружено большинство находок, в том числе две целые амфоры. После этого некоторое время яма стояла открытой, вследствие чего в северной ее части образовался мощный слой черной затечной земли. Последней в яму была ссыпана серая зола (рис. 1, 2).

Интерес представляют самые ранние отложения этого хозяйственного комплекса. В них на глубине 170 см в юго-восточном углу ямы на боку лежали две практически целые амфоры (рис. 1, 2). Приведем их описание.

Первая амфора высотой 50 см имеет вытянутое тулово конической формы. Сделана она из глины красно-коричневого цвета. Поверхность сосуда в некоторых местах имеет

* Раскопки И. Б. Шрамко в 1999 г.

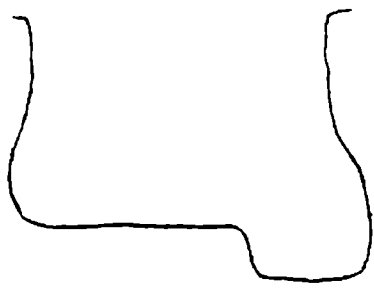
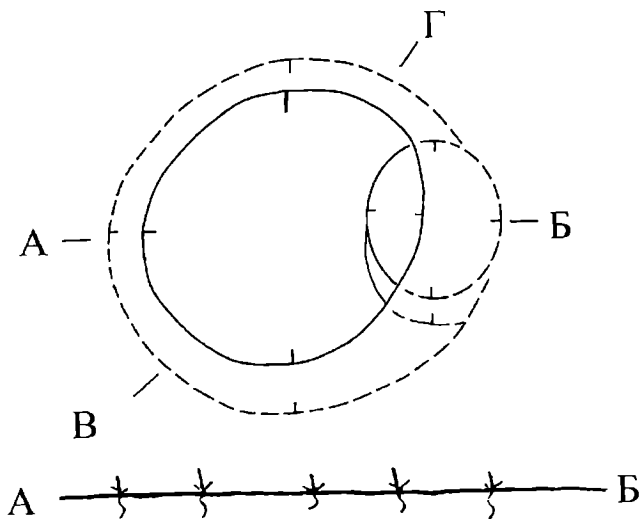



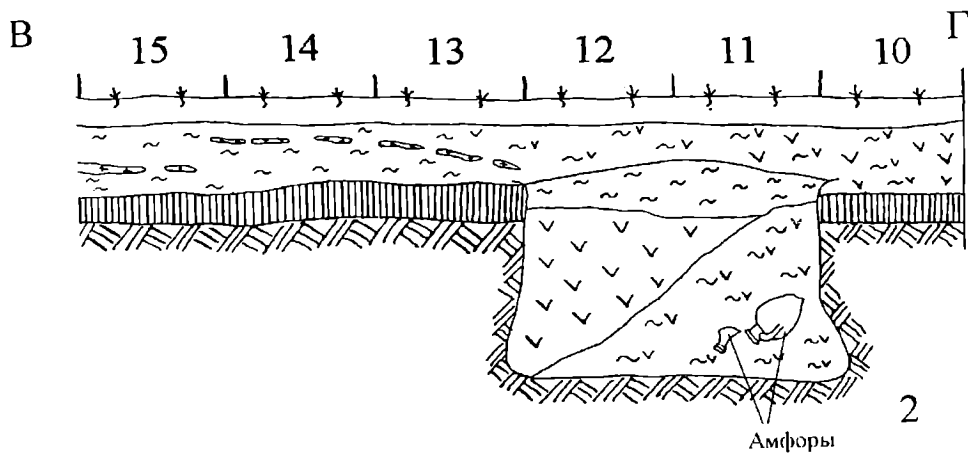



1



Амфоры

2

Рис. 1. План и разрез ямы № 6. Зольник № 5. Западное укрепление Бельского городища

Условные обозначения:  — пахотный слой;  — зола;  — белая вымостка;
 — чернозем культурного слоя;  — погребенка;
 — материк

светлый цвет (следы ангоба?). Венчик валикообразный, свисающий и заостренный книзу, диаметром 10 см. Горло слабо выраженной воронковидной формы, сверху имеет форму овала. На горле нанесен еле заметный знак в виде буквы Гили Е. По тулову черной краской нанесен знак, напоминающий букву Е с петлей. Ножка имеет сложнопрофилированный кольцевой поддон, с выемкой на подошве усеченноконусовидной формы. Наружный диаметр ножки — 13 см, внутренний диаметр ножки — 5 см (рис. 2, 1).

Подобные амфоры атрибутируются как протофасосские на сложнопрофилированной ножке (по И. Б. Зеест), производство которых в последнее время относят к Абдерам или Фасосу [3, с. 38]. А. П. Абрамов считает их характерными для второго периода второго этапа, группы А [4, с. 29, рис. 14, 2. 39, 2. 40]. С. Ю. Монахов амфоры конической формы тулова и с воронковидным горлом относит в своей классификации к третьей серии амфор конца VI—начала V в. до н. э. [3, с. 40—41]. Амфоры с подобной профилировкой венчика встречены в засыпке березанского колодца № 5, среди материала третьей четверти VI в. до н. э. [3, с. 48, рис. 6, 5], однако ножки, имеющие немного вогнутые грани, обычны уже для амфор начала V в. до н. э. (Березанский колодец № 4, яма № 1 из Патрея, яма № 5 из Патрея, Амфора из кургана у с. Риги и др.) [4, с. 31, рис. 15, 2. 50] Таким образом, исходя из аналогий, амфору, найденную в комплексе зольника № 5, можно датировать концом VI—началом V в. до н. э.

Вторая амфора имеет коническую форму тулова и округлые, пологие плечи. Она сделана из глины светло-коричневого цвета, хорошо отмученной, с большим количеством мелких белых блесков. Цвет и состав глины очень близки к милетским амфорам. Венчик валикообразный, нижний край венчика имеет заострение. Диаметр венчика 12 см. Ножка не сохранилась. Ручки овальной формы. В месте стыка горла и тулова имеется красная полоса, которая в средней части опускается вниз. На горле с одной стороны нарисовано дипинти в виде круга. На другой стороне горла и на тулове имеется дипинти в виде знака Θ (рис. 2, 2). Эта амфора отличается от предыдущей морфологией глины, которая похожа на милетскую. Вероятно, данная амфора относится к производству о. Самос. А. П. Абрамов подобные венчики датирует в пределах конца VI—третьей четверти V в. до н. э. [4, с. 33, рис. 15, 2. 74]. Амфоры с подобной профилировкой венчика, но с валиком на месте стыка горла с туловом, П. Дюпон относит к «самосским по В. Грейс» и датирует концом VII—началом VI в. до н. э. [5, p. 166—167, fig. 23. 6, b].

Кроме того, в заполнении ямы были найдены обломок венчика и ручки протофасосских амфор (рис. 3, 7). Венчик имеет воронковидную форму и подрезку (рис. 3, 5). Подобные венчики характерны для амфор конца VI—начала V в. до н. э. [1, с. 41]. Хиосские амфоры представлены обломком ручки с красной тонкой полосой (рис. 3, 8). Обломок ручки относится



Рис. 2 Античные амфоры из ямы № 6



Рис. 3 Античная керамика из заполнения ямы № 6:

1-3 – Клазомены; 4 – Лесбос; 5, 7 – Протофасосс; 6, 8 – Хиос; 9 – ножка аттического килика

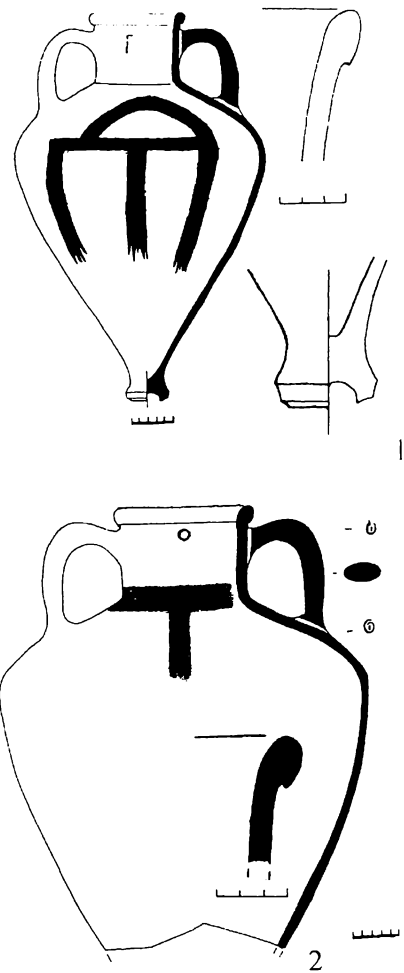

Рис. 4. Образцы керамики из заполнения ямы № 6

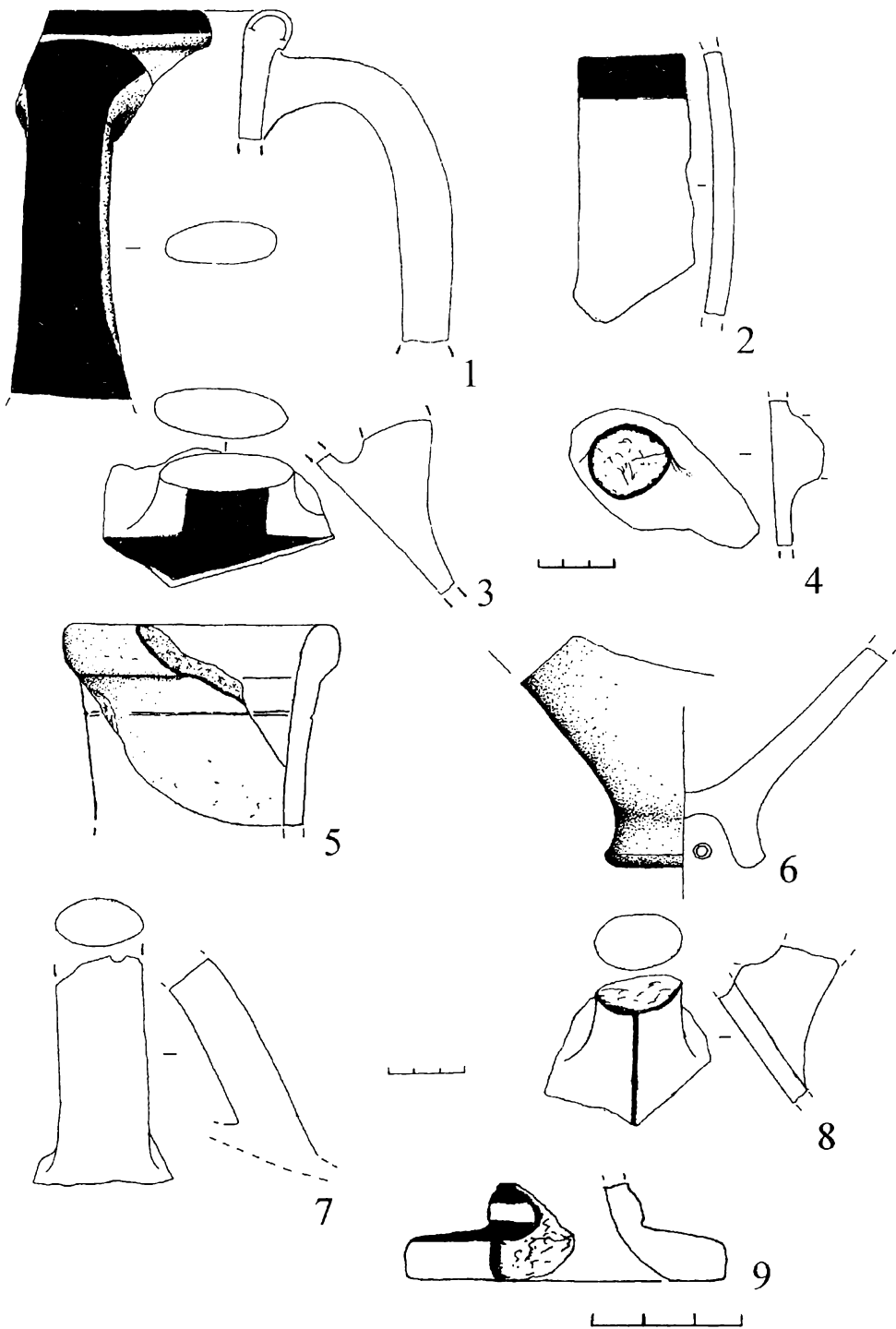

Рис. 5. Различные предметы из заполнения ямы № 6

к III типу хиосских амфор по В. В. Рубану, с тонкими полосами шириной до 0,2 см и датируется в пределах 510–480 гг. до н. э. [6, с. 103]. Вероятно, к производству о. Хиос принадлежит обломок ножки с дипинти в виде круга, процарапанного по сырой глине (рис. 3, 6). Внутренний диаметр — 4 см. По типологии В. В. Рубана ножку можно считать характерной для I типа хиосских амфор 550–525 гг. до н. э. [5, с. 99–101, рис. 2, 3–6].

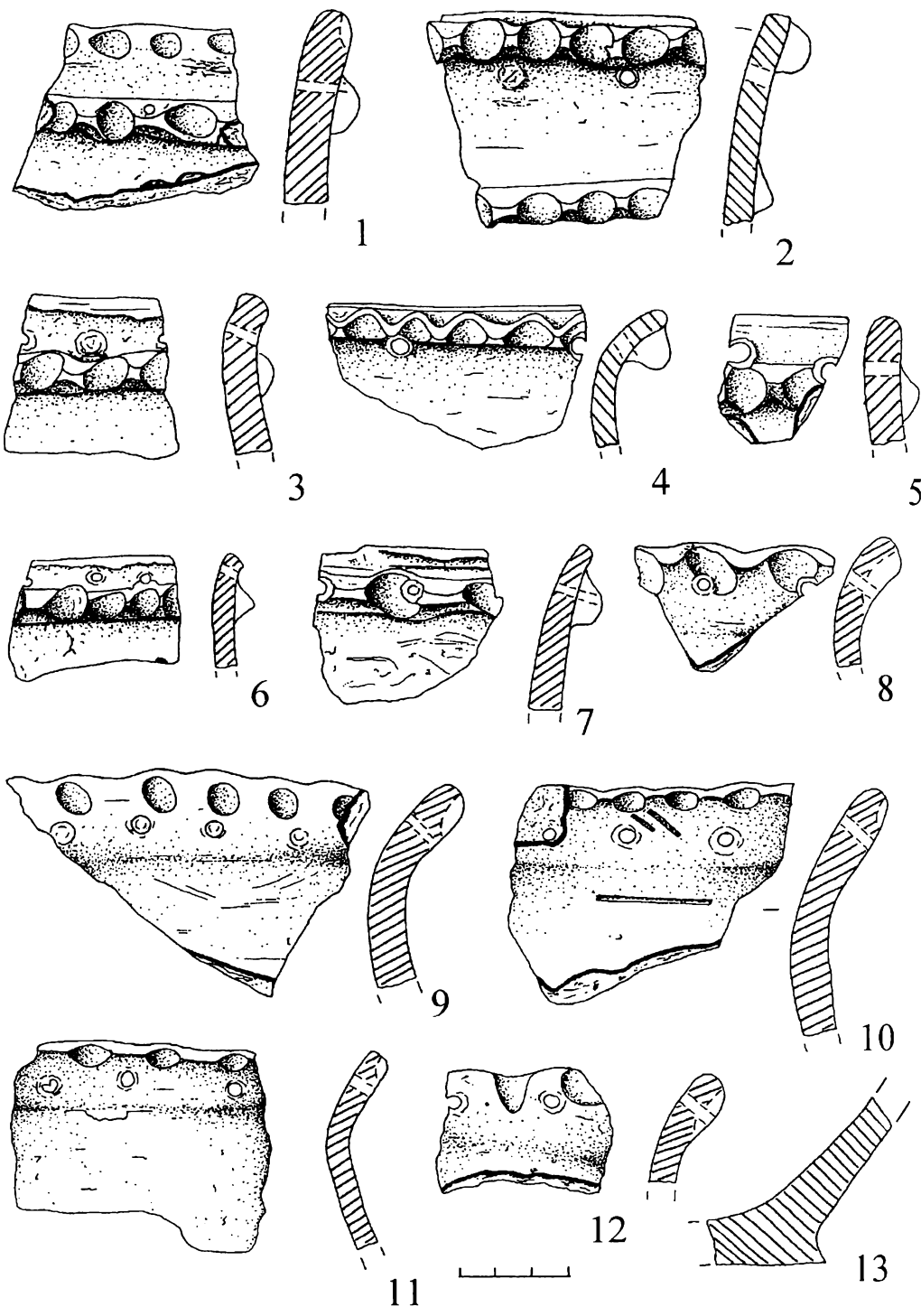
К производству Клазомен относятся обломок венчика с частью ручки, часть стенки с ручкой и фрагмент стенки амфор. Все обломки имеют красные или коричневые полосы (рис. 3, 1–3). Интересно, что обломок ручки склеен из двух частей, одна из которых была обнаружена в культурном слое возле ямы. Подобные венчики известны в комплексах конца VI–начала V в. до н. э. [2, с. 52, рис. 6, 7]. Вероятно, к этому же центру относится и ножка амфоры с дипинти в виде круга, прочерченного по сырой глине (рис. 3, 6).

Также в заполнении ямы найдено горло красноглиняной амфоры, с круглой в сечении ручку (рис. 3, 4), характерной для производства Лесбоса.

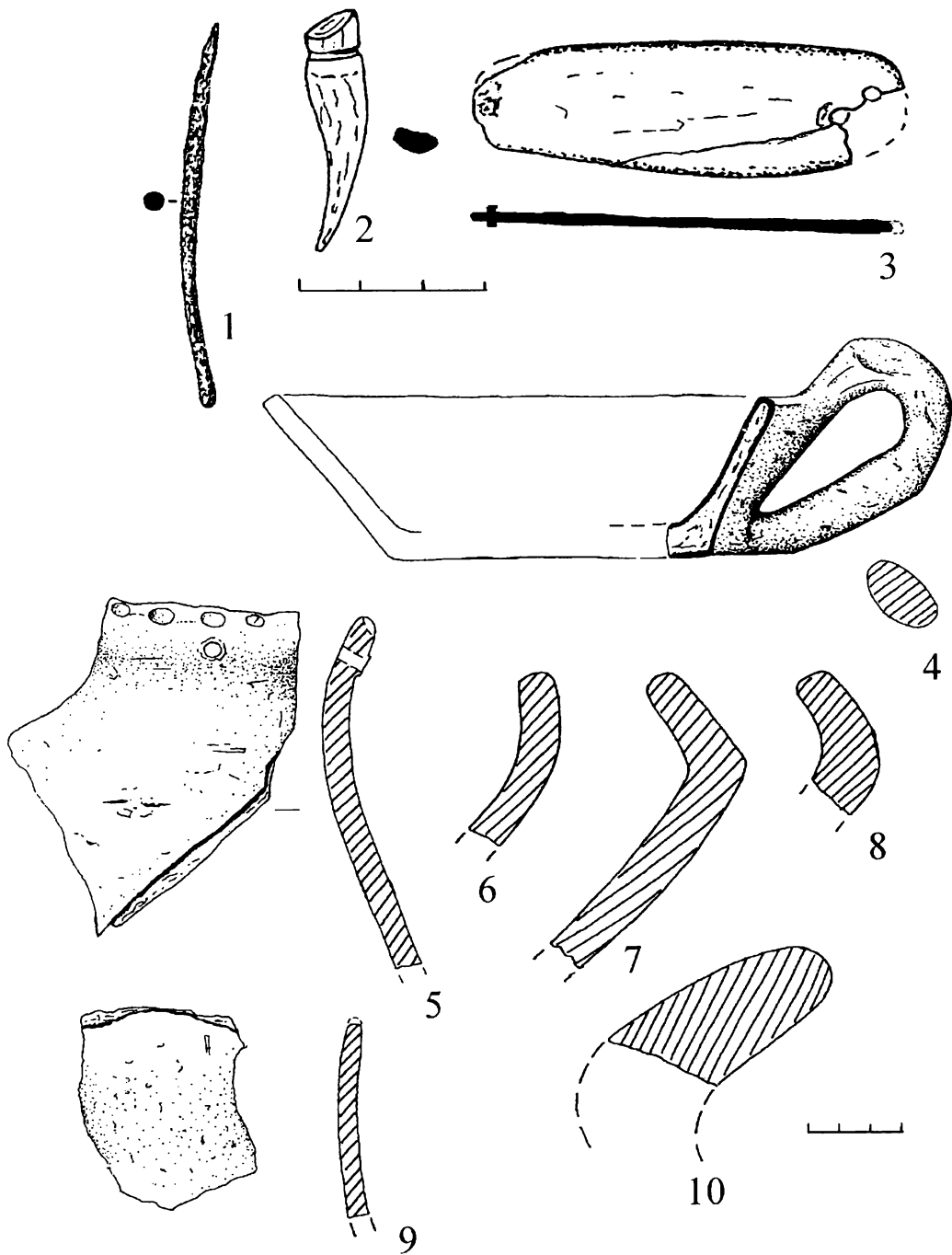
Столовая керамика в яме представлена обломком ножки аттического килика, покрытого черным лаком и пурпуром, относящегося к 525–500 гг. до н. э. (рис. 3, 9) [7, р. 263, № 398, 401, 415]. В заполнении был встречен фрагмент стенки сероглиняного лощеного сосуда. По материалам Мотронинского городища такие сосуды обычны для горизонтов конца VI–начала V в. до н. э. [8, с. 81–82]. Сероглиняные кружальные сосуды некоторые исследователи выделяют в особый тип «вазы типа круглика», конца VII–начала VI в. до н. э. [9, с. 44–57]. Материалы раскопок как ямы № 6, так и всего зольника № 5 Западного укрепления Бельского городища не дают такой даты.

Кроме того, на разных глубинах в яме было найдено большое количество керамики местного производства: фрагменты венчиков горшков с наlepным валиком и проколами, украшенные одними проколами (рис. 4, 1–12; 5, 5, 9), иногда с гладким краем, фрагменты бортиков мисок с загнутым внутрь краем (рис. 5, 6–8), обломок баночного сосуда с ручкой (рис. 5, 4), венчики корчаг (рис. 5, 10). Обломок дна одного из лепных сосудов имеет небольшую закраину (рис. 4, 13).

Среди металлических изделий было найдено железное шило (рис. 5, 1). На глубине 100 см встречен обломок костяной накладки от ножа со следами железных заклепок (рис. 5, 3). В заполнении также обнаружены костяная подвеска из зуба животного (рис. 5, 2), обломок черепной крышки человека, а также 132 определимые кости животных.

Как известно, зольник № 5 имеет несколько стратиграфически выделенных слоев [2, с. 103–106]. Рассматриваемая нами яма относится к горизонту Г (по И. Б. Шрамко), основной материал которого датируется в пределах последней четверти VI–первой четверти V в. до н. э. [2, с. 103–106]. Комплексы этого горизонта расположены на самом краю зольника и за его пределами. Здесь найдено около десятка хозяйственных ям и два помещения, относящихся к разным усадьбам.

В целом материал, обнаруженный в культурном слое, характерен для конца VI–начала V вв. до н. э., что не противоречит датировкам обнаруженных в яме № 6 античных амфор.

ЛИТЕРАТУРА

1. *Русяева А. С.* Проникновение эллинов на территорию Украинской Лесостепи в архаическое время (К постановке проблемы)//ВДИ. — 1999. — № 4.
2. *Шрамко И. Б.* О начальном периоде существования Бельского городища//Від Кіммерії до Сарматії, 60 років відділу скіфо-сарматської археології. — К., 2004.
3. *Монахов С. Ю.* Греческие амфоры в Причерноморье. Типология амфор ведущих центров — экспортеров товаров в керамической таре. — М.; Саратов, 2003.
4. *Абрамов А. П.* Античные амфоры. Периодизация и хронология//Боспорский сборник. — № 3. — М., 1993.

5. Cook R. M., P. Dufoin East Greek Pottery. — London; N. Y., 1998.
6. Рубан В. В. О хронологии раннеантичных поселений Бугского лимана (по материалам хиосских амфор)//Материалы по хронологии археологических памятников Украины. — К., 1982.
7. Sparkes B. A., Talcott L. Black and Plain Pottery of the 6th, 5th, and 4th Centuries B.C. // Athenian Agora. — 1970. — Vol. XII.
8. Бессонова С. С, Скорый С. А. Мотронинское городище скифской эпохи (по материалам раскопок 1988–1996 г.). — К.; Краков, 2001.
9. Смирнова Г. И. Еще раз о серой кружалной керамике из раннескифских памятников Среднего Поднестровья//АСГЭ. — 1999. — № 34.

Summary

S. Zadnikov. *A Complex Antique Amphoras from Pit № 6 of the Ash-pan № 5 of the Western Fortifications of the Belsk's Gorodishe*

The article deals with the finds of the antique amphoras from the pit № 6, from the excavation of the ash-pan № 5 of the Western fortification of the Belsk's gorodishe near to the village of the Kotelva'a district in the Poltava's region. In the pit was found two amphoras. The first was protofassion and other — samian. Also in this complex was found the samples of the amphoras clasomenian, chios, lesbos. The pit is dating of the end of the 6th centuries B.C.